

Zur Anwendung mit:
8400 / 8412

Dichtprofil-Beschlagsseite:
8861KU0-8/8861KU0-8

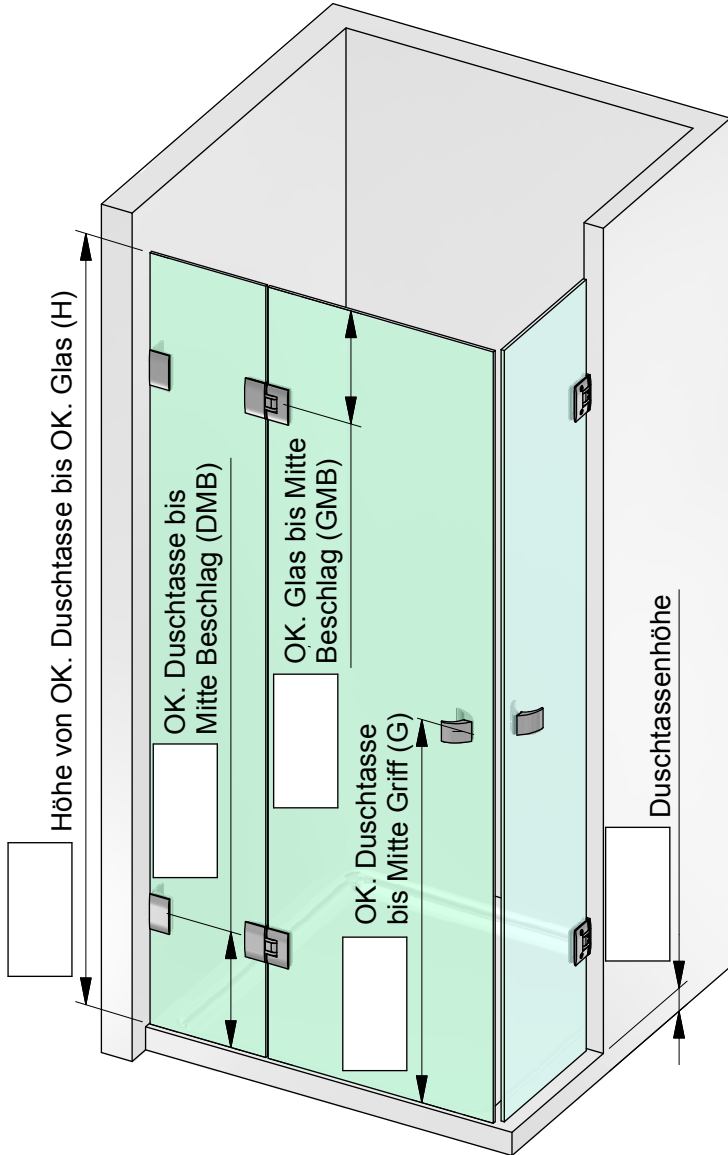

Kunden-Nr. _____

Firma _____

Name _____

Kommission _____

P+S-Auftragsnr. _____

Kd-Bestellnr. _____

Auftrag erteilt _____

Liefertermin _____

Glasart _____

Zutreffendes bitte ankreuzen:

Beschlagsoberfläche:

- MS7 (glanzverchromt)
- MS10 (mattverchromt)
- MSPVD22 (Edelstahlfinish)

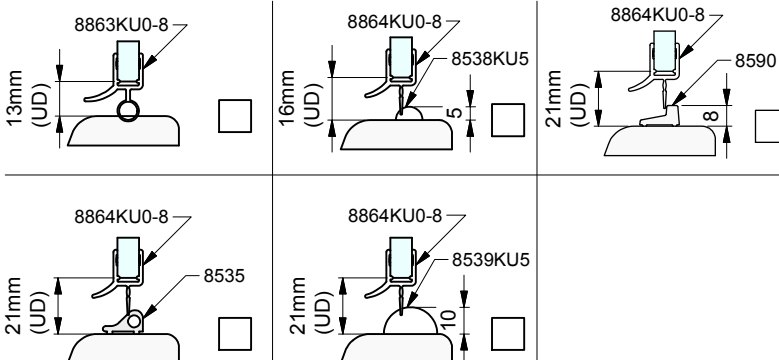
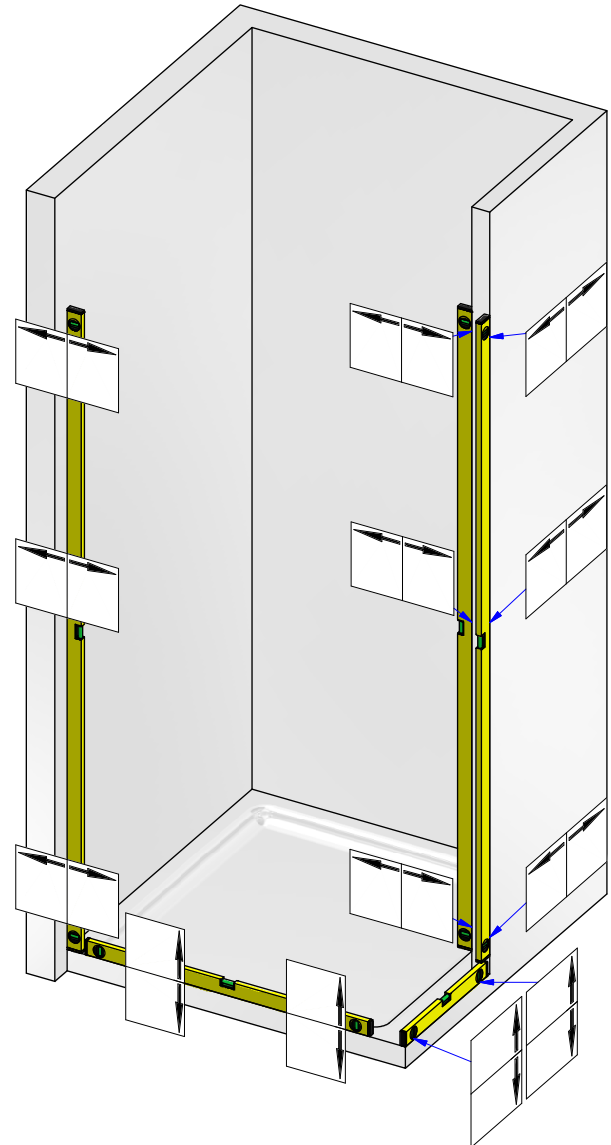

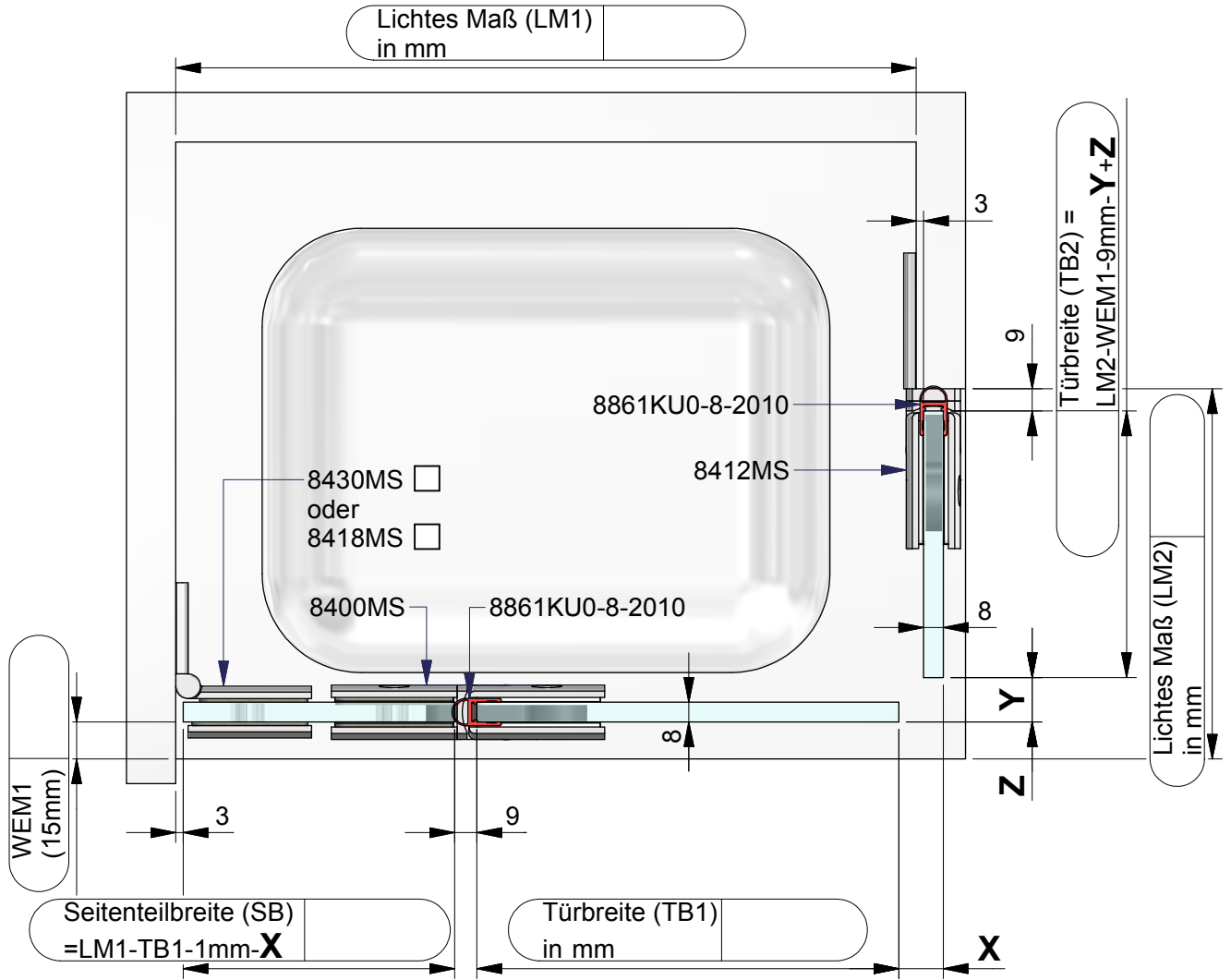

Dichtungslösung Griffseite:

a) mit Dichtprofil 8851KU0-8

x= 18 mm
y= 18 mm
z= 0 mm

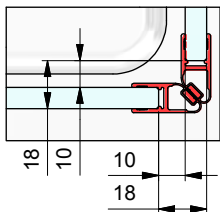

b) mit Dichtprofil 8855KU0-8

x= 14 mm
y= 0 mm
z= 0 mm

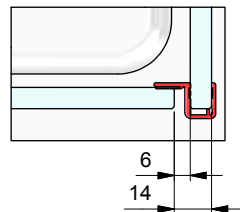

c) mit Dichtprofil 8861KU0-8

x= 17 mm
y= 0 mm
z= 5 mm

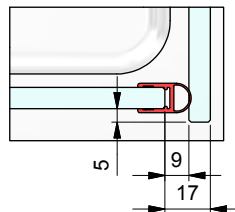

Kommission:

Liefertermin:

Bestellnr.:

Glasart: ESG 8mm

Kanten umlaufend geschliffen und poliert

Für Anwendung mit Beschlag: 8400 / 8412

Dichtprofil an Beschlagseite: 8861/8861KU0-8

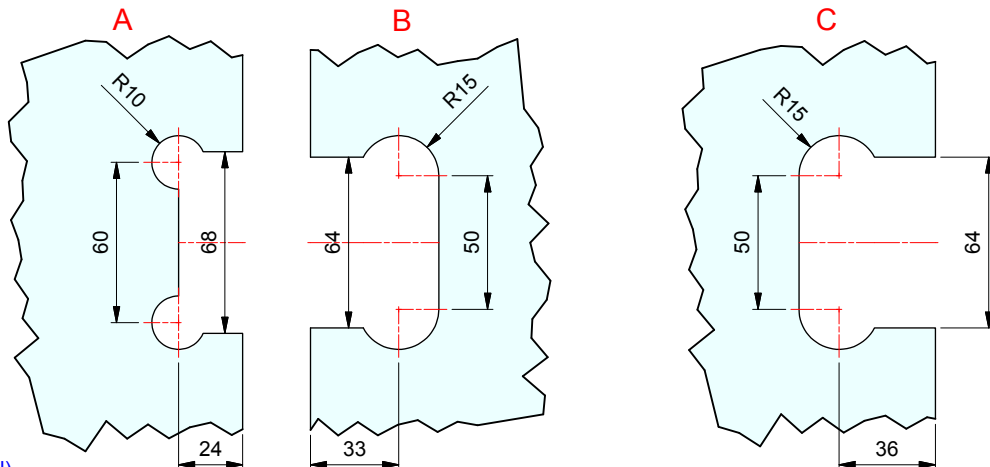
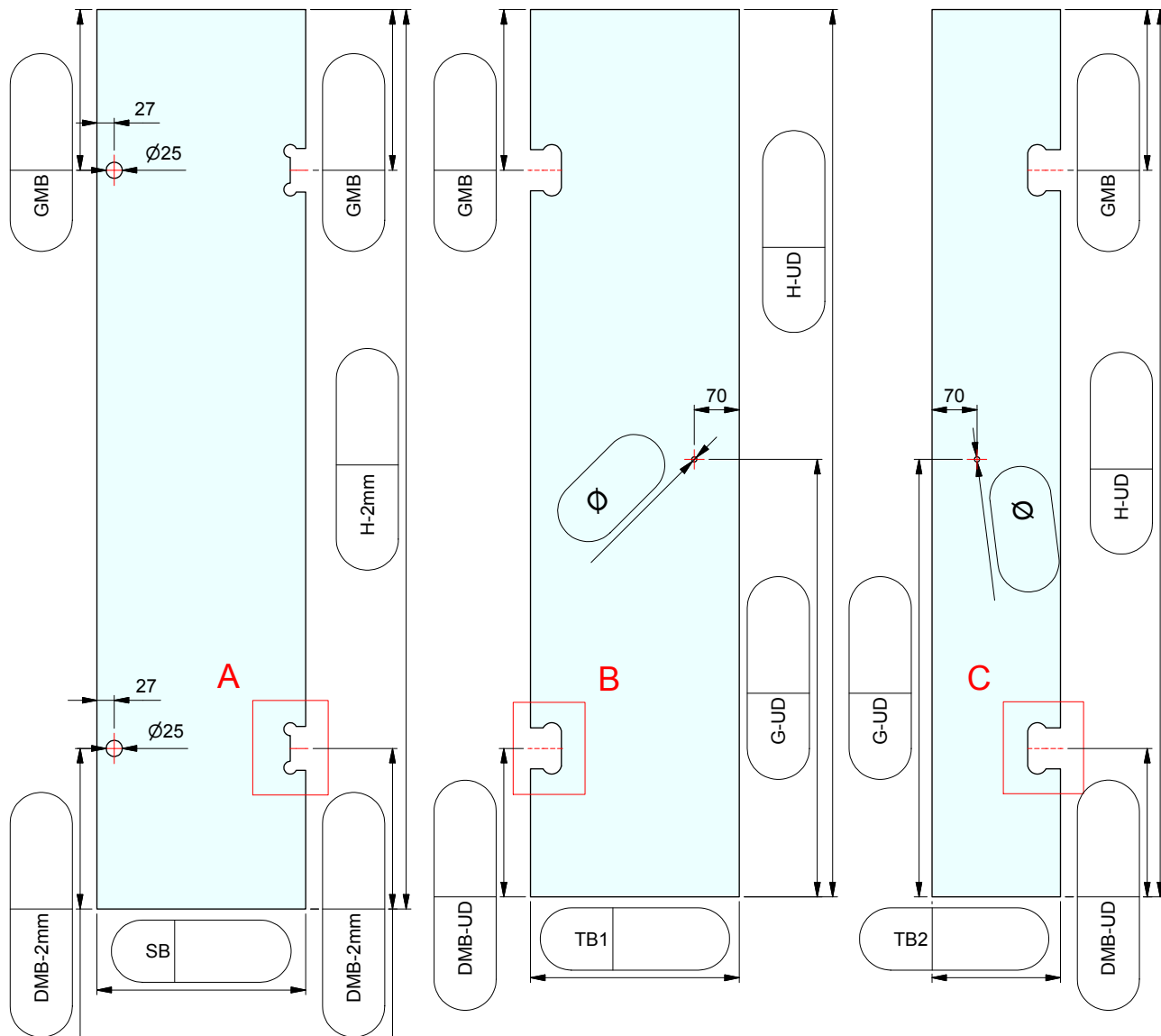

ESG 8mm klar gefertigt nach
DIN EN14428 (Duschenglas).
Ein entsprechender Nachweis(Stempel)
ist erforderlich.
Kanten umlaufend geschliffen und poliert.
Alle Ecken stoßen oder leicht runden.